

AUMON

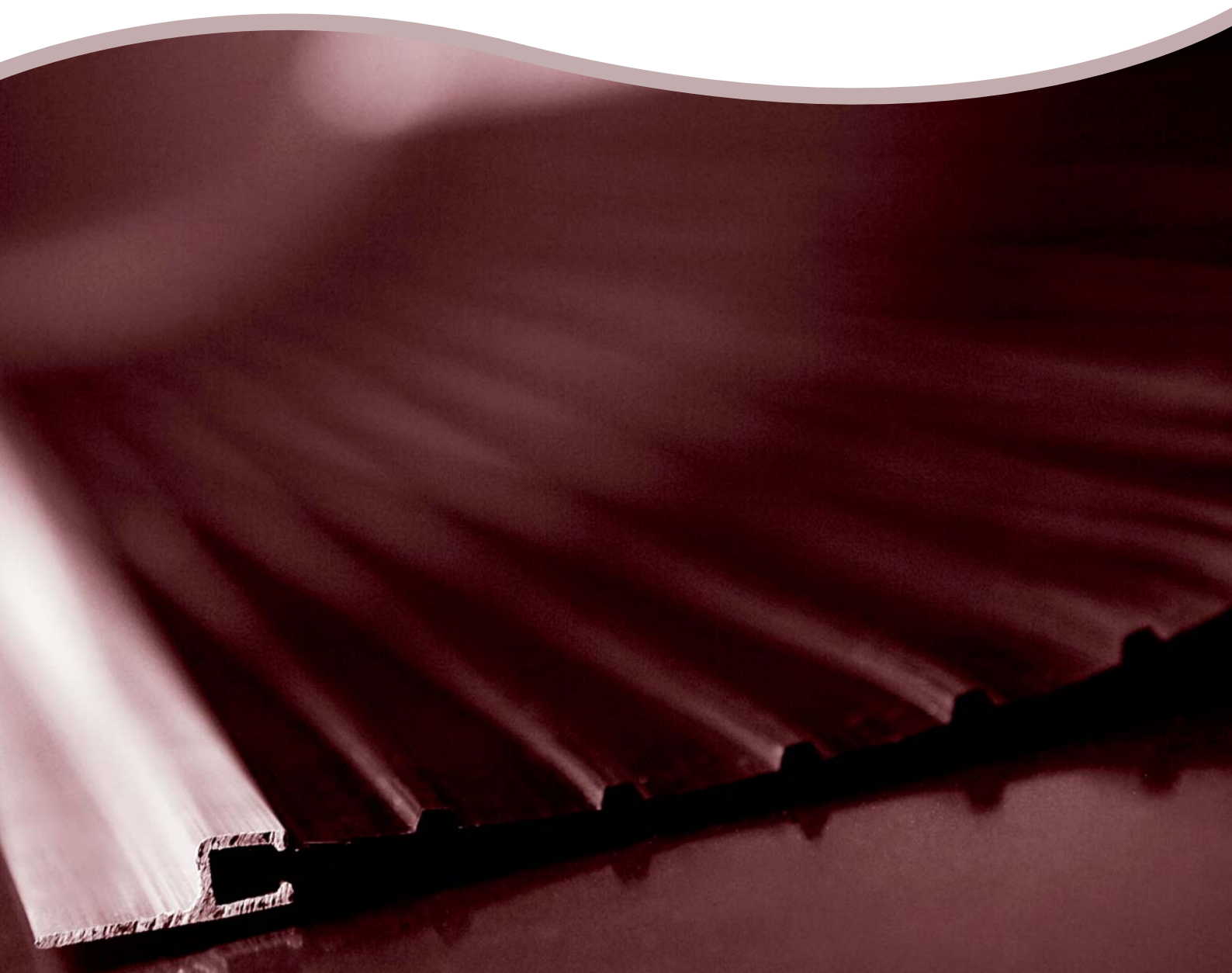

**ELEMENTOS
DE SEGURIDAD
PARA
CERRAMIENTOS**



PERFILES CON GOMA DE PROTECCIÓN

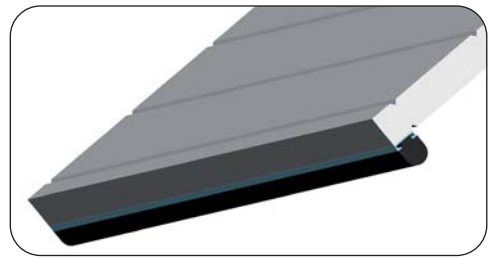
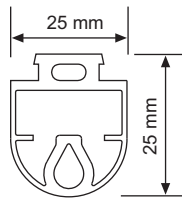

PERFIL ALUMINIO Y GOMA PARAGOLPES PUERTAS BASCULANTES

Ref.	Descripción
800300	Goma 25 x 25 mm paragolpes basculante*
99958900	Perfil aluminio soporte goma de 25 mm x 2 metros para Ref. 800300 y 800600

*La goma paragolpes se sirve por metros

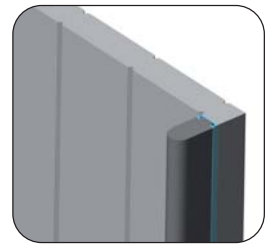
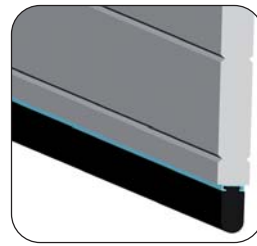
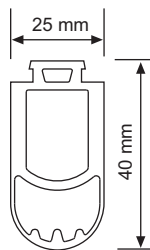

PERFIL ALUMINIO Y GOMA PARAGOLPES PUERTAS BATIENTES Y VERTICALES

Ref.	Descripción
800600	Goma 25 x 40 mm paragolpes batiente*
99958900	Perfil aluminio soporte goma de 25 mm x 2 metros para Ref. 800300 y 800600

*La goma paragolpes se sirve por metros

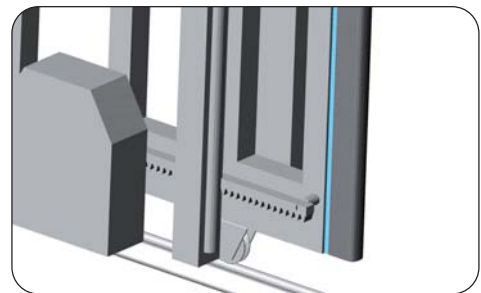
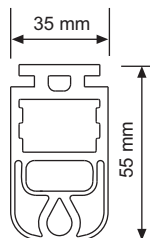

PERFIL ALUMINIO + GOMA ENCUESTRO PUERTAS CORREDERAS

Ref.	Descripción
8001000	Perfil aluminio + goma encuentro corredera de 55 mm x 2 metros

PERFILES CON GOMA DE PROTECCIÓN

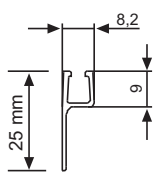

Ref. 99957900

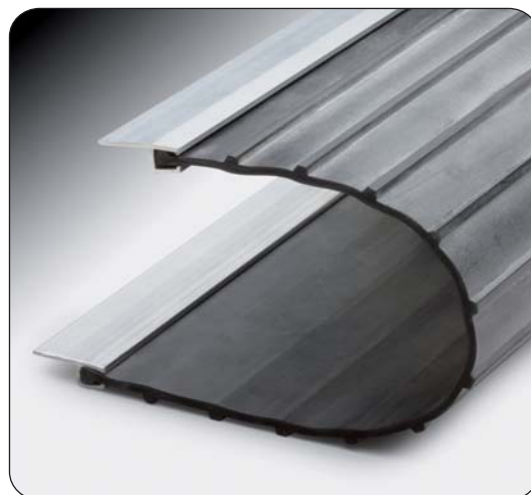
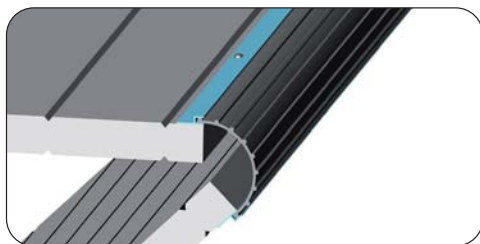

PERFIL ALUMINIO Y GOMA ANTIPINZAMIENTO

Ref.	Descripción
800200	Banda de goma en rollos de 20 metros x 25 cm
99957900	Perfil aluminio soporte goma de 3 metros para Ref. 800200/800700

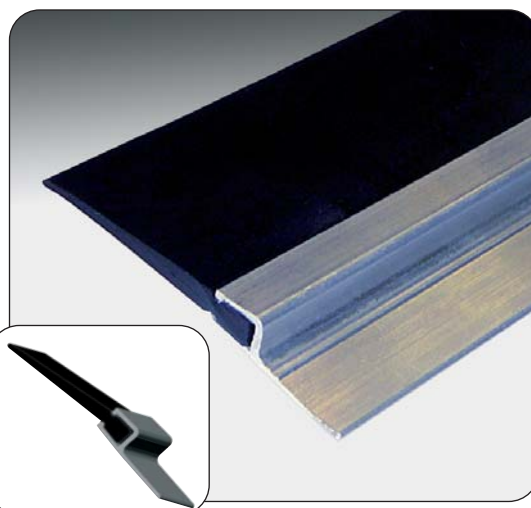
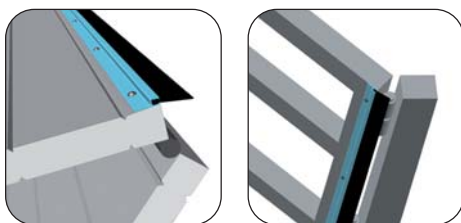
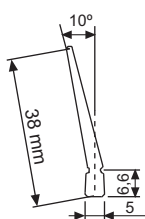

PERFIL ALUMINIO Y GOMA PROTECCIÓN TAPAJUNTAS

Ref.	Descripción
800700	Banda de goma protección tapajuntas*
99957900	Perfil aluminio soporte goma de 3 metros para Ref. 800200/800700

*La banda de goma protección tapajuntas se sirve por metros

Ejemplo
Puerta Batiente

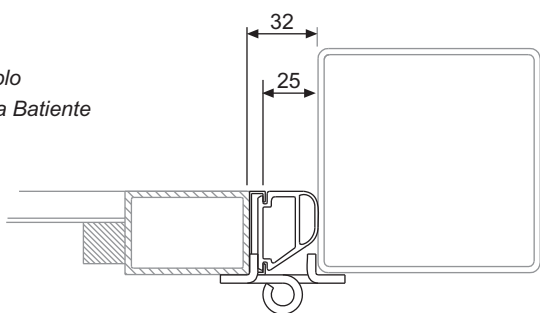

Ejemplo
Puerta Basculante

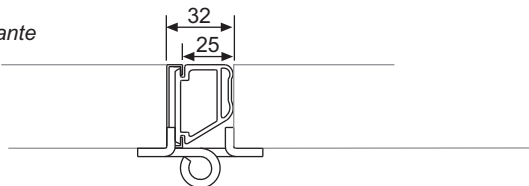

KIT PERFIL ACERO Y GOMA PROTECCIÓN PUERTAS LIBRILLO

Ref.	Descripción
800900	Goma puerta librillo 35 x 38 mm Se sirve en tiras de 5, 6 y 7 metros (precio x metro)
99959900	Perfil acero soporte goma 38 x 31 mm x 2 metros



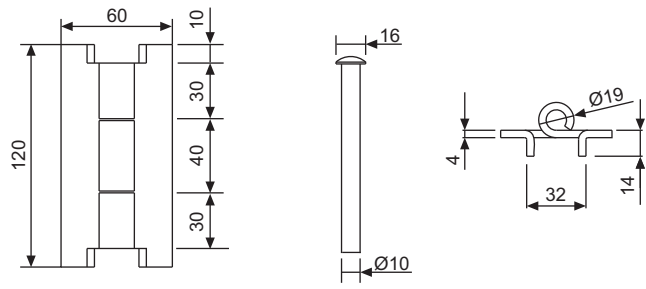

BISAGRA LIBRILLO SOBREPONER DE SEGURIDAD

Ref.	Medidas A x B	Unidad x Caja
200121000	120 x 60	12



BANDA DE SEÑALIZACIÓN

Ref.	Ancho x grosor	Rollo
80040060	40 x 6 mm	10 metros
80050060	50 x 6 mm	10 metros
80060060	60 x 6 mm	10 metros

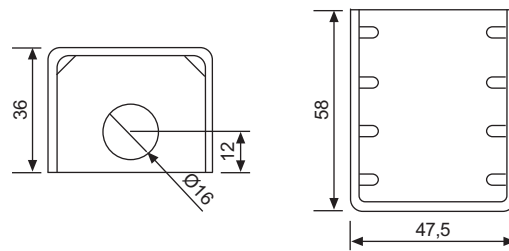

PROTECCIÓN RODILLO NYLON

Ref.	Medida	Unidad x Caja
160994001	Ø 40	1

DISPOSITIVOS ANTICAÍDAS



Modelo certificado bajo los requisitos especificados en las Normas:

UNE-EN 13241-1:2004 "Puertas industriales, comerciales, de garaje y portones. Norma de producto. Parte 1: Productos sin características de resistencia al fuego o control de humos". Apartado 4.2.8 Aperturas seguras.

UNE-EN 12604:2000 "Puertas industriales, comerciales, de garaje y portones. Aspectos mecánicos. Requisitos". Apartados 4.3.1 Guías y Topes y 4.3.4 Protección contra la caída de hojas de puerta de maniobra vertical.

UNE-EN 12605:2000 "Puertas industriales, comerciales, de garaje y portones. Aspectos mecánicos. Métodos de ensayo". Apartados 5.3.2 Verificación de previsiones contra caída de hojas de puerta maniobradas verticalmente por medio de dispositivos anticaída y 5.4.3 Verificación de protección contra caída por otras características de diseño.

DISPOSITIVO ANTICAÍDAS ACCIÓN LATERAL

Ref.	Descripción	Unidad x Caja
607501401	Anticaídas U 50 acción lateral AUMON M-14	10
607601401	Anticaídas U 60 acción lateral AUMON M-14	2
607811601	Anticaídas UPN 80 acción lateral AUMON M-16	2
607831601	Anticaídas U 80 x 3 acción lateral AUMON M-16	2
607841601	Anticaídas U 80 x 4 acción lateral AUMON M-16	2
607101601	Anticaídas U 100 x 4 acción lateral AUMON M-16	2
607111601	Anticaídas UPN 100 acción lateral AUMON M-16	2

Todos los requisitos normativos han estado ensayados por la empresa APPLUS, dando su conformidad a todos ellos según certificado 08/32300447

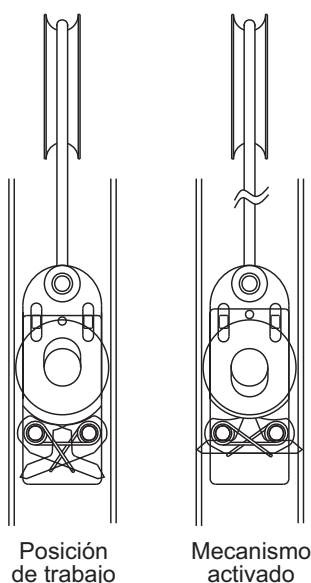

Requisitos para el correcto funcionamiento

- Que el seguro retenedor esté retirado
- Que el cable tenga la tensión suficiente (+ de 16 Kg.)
- Que la distancia entre la parte delantera del dispositivo al fondo de la guía no supere los 5 mm

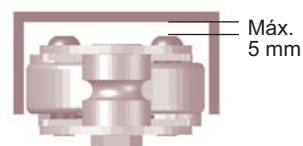

Medidas en mm

-Los dispositivos están diseñados para su correcto funcionamiento en las siguientes guías y con sus correspondientes modelos según esquema siguiente:

